

Schachtabdeckungen

Betondeckel

- begehbar
- Klasse A, 15 kN

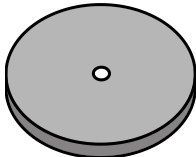

Art.-Nr.	für Schächte mit Nennweite mm	Durchmesser mm	Hinweis	Höhe mm	Gewicht kg/Stück	Preis € 1 Stück	Produktgruppe
7693	300	380	für Hofablauf	50	13		1.5
1161	450	550	für Straßenablauf	60	33		1.5
1162	625	750	Konusdeckel	60	70		1.5
1171	800	1000	mittig geteilt	60	100		1.5
1172	1000	1200	mittig geteilt	70	200		1.5

Göbeldeckel

- mit Betonrahmen
- für Einstiegsöffnung \varnothing 625 mm
- Außendurchmesser 800 mm

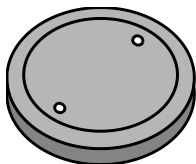

Art.-Nr.	Bezeichnung	Klasse	Höhe mm	Gewicht kg/Stück	Preis € 1 Stück	Produktgruppe
3294	1,5 to. begehbar	A 15 kN	80	70		1.5
3295	5,0 to. befahrbar	50 kN	80	72		1.5
8009	Rohlinge aus Gusseisen	----	40	16		1.5

Gitterroste

- als Abdeckung auf Schachtringen, z.B. für Quellsteine
- Material: Stahl, feuerverzinkt
- Tragstab 30/3 mm, Maschenweite 30/30 mm



Art.-Nr.	Durchmesser mm	passend für Schachtringe Durchmesser, mm	Gewicht kg/Stück	Preis € 1 Stück	Produktgruppe
1963	655	600	10		1.6
1965	890	800	16		1.6
1966	1090	1000	24		1.6
1967	1290	1200	35		1.6

Schachtabdeckungen

Motivdeckel

- mit Beton-Guss-Rahmen
- für Einstiegsöffnung Ø 625 mm
- Belastung 50 kN



Art.-Nr.	Bezeichnung	Klasse	Höhe mm	Gewicht kg/Stück	Preis € 1 Stück	Produktgruppe
8010	Motivdeckel mit Wappen „Franken“	A 50 kN	80	75		1.6
0201	Motivdeckel mit Wappen „Bayern“	A 50 kN	80	75		1.6
1372	Motivdeckel „Windrose“	A 50 kN	80	75		1.6

Kunststoffabdeckung

- Kunststoffdeckel und Kunststoffrahmen
- mit rutschhemmender Oberfläche
- mit 2-fach Verschraubung zur Kindersicherung
- für Einstiegsöffnung Ø 625 mm
- Belastung 15 kN



Art.-Nr.	Bezeichnung	Klasse	Höhe mm	Gewicht kg/Stück	Preis € 1 Stück	Produktgruppe
1904	Kunststoffdeckel	A 15 kN	60	9,7		1.6

Schachtabdeckungen

Beton-Guss-Schachtabdeckungen

- nach DIN EN 124 / DIN 1229

Art.-Nr.	Bezeichnung	Klasse	Höhe mm	Gewicht kg/Stück	Preis € 1 Stück	Produktgruppe
0982	mit Ventilation	B 125	125	103		1.7
0983	ohne Ventilation	B 125	125	110		1.7
1485	Beton-Guss-Rahmen passend zu Beton-Guss-Deckel Klasse B zur Reduzierung der Einbauhöhe	B 125	80	35		1.7
0986	mit Ventilation	D 400	160	191		1.7
0987	ohne Ventilation	D 400	160	192		1.7
7513	tagwasserdicht, geruchsdicht verschraubt	B 125	140	153		1.7
3823	tagwasserdicht, geruchsdicht verschraubt	D 400	160	186		1.7
9059	rückstausicher bis 2 bar, geruchsdicht verschraubt	D 400	110	165		1.7
7514	Beton-Guss-Einlaufrost (AVUS)	B 125	125	105		1.7
0899	mit quadratischem Rahmen, ohne Ventilation	B 125	125	140		1.7

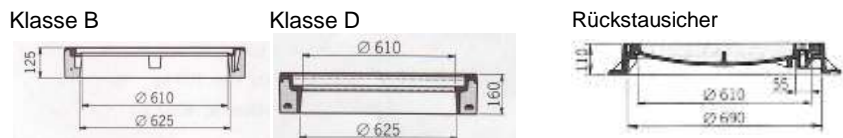
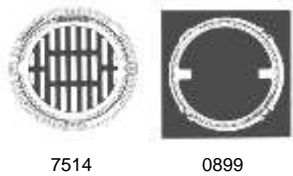
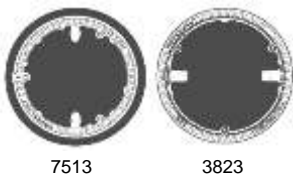
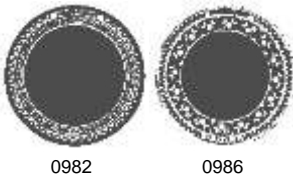

- Klasse A = für Grünflächen und Flächen die nicht als Verkehrsflächen gelten, jedoch von Fußgängern und Radfahrern gelegentlich benutzt werden können.
 Klasse B = für Gehwege, Fußgängerbereiche und vergleichbare Flächen, für Parkdecks.
 Klasse D = für Fahrbahnen von Straßen, Parkflächen und befestigte Verkehrsflächen.

Antiklapperring aus Kunststoff

- für Beton-Guss-Abdeckung Kl. D
- zum nachträglichen Einlegen als dämpfende Einlage

Art.-Nr.	Bezeichnung	Preis € 1 Stück	Produktgruppe
8450	Antiklapperring		1.7

Schmutzfänger

- Stahl verzinkt
- für Beton-Guss-Schachtabdeckungen mit Ventilation

Art.-Nr.	Bezeichnung	Gewicht kg/Stück	Preis € 1 Stück	Produktgruppe
0990	schwere Ausführung ähnlich DIN 1221	7,5		1.7
0991	leichte Ausführung ähnlich DIN 1221	6		1.7

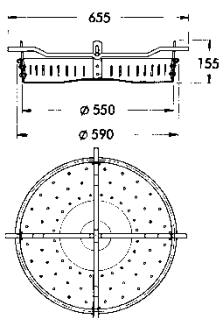

Schachtabdeckungen

Aushebeschlüssel

Art.-Nr.	Bezeichnung	Gewicht kg/Stück	Preis € 1 Stück	Produkt- gruppe
7515	Universalaushebe- und Bedienungsschlüssel mit Vierkant für verschraubten Oberdeckel	1		1.6
7516	Aushebe- und Bedienungsschlüssel, verzinkt, für verschraubten Oberdeckel	1		1.6
4276	Handhaken, kurz, Länge 23 cm	1		1.6
1287	Handhaken, lang, Länge 80 cm	2		1.6

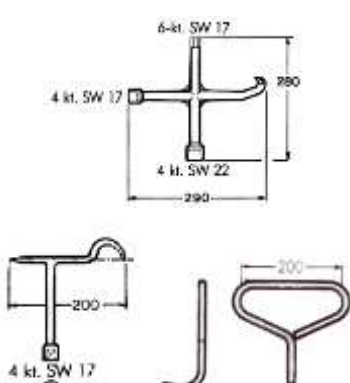

Schachtabdeckungen quadratisch Normalausführung

- Material: Stahl verzinkt

Art.-Nr.	Belastung kN	Lichtes Maß mm	Außenmaß mm	Bauhöhe mm	Gewicht kg/Stück	Preis € 1 Stück	Produkt- gruppe
2404	7,5	570 x 570	610 x 610	36	13		1.6
8201	7,5	670 x 670	710 x 710	36	17		1.6

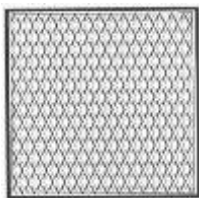

Edelstahl- oder Aluminiumausführungen auf Anfrage



Schachtabdeckungen quadratisch mit wählbarer Oberfläche

- Material: Stahl verzinkt
- Perfekte Optik durch bauseitige Füllung der Deckelwanne mit dem selben Material wie der übrige Bodenbelag (Platten, Fliesen, Teppichboden)
- Geruchs- und tagwasserdicht
- Vierfachverschraubung (Mehrfachverschraubung größenabhängig)
- Selbstabhebende Griffe
- Belastung: Prüfkraft 125 kN wird nach Befüllung der Deckelwanne (bauseits) mit Beton C35/45 erreicht.

Art.-Nr.	Belastung kN	Lichtes Maß mm	Außenmaß mm	Bauhöhe mm	Gewicht kg/Stück	Preis € 1 Stück	Produkt- gruppe
8011	125	635 x 635	755 x 755	90	22		1.6

