

Garten- und Landschaftsbau

Mauerwinkel

Winkelstütze

- aus Stahlbeton
- Lastfall 1: für eine Belastung bis 5 kN / qm (PKW-befahrbar) oder Böschung bis 20 Grad
- Stützkopf allseitig gefast
- mehr Sicherheit durch:
 - Mindestwandstärke von 12 cm
 - punktgeschweißter Bewehrungskorb

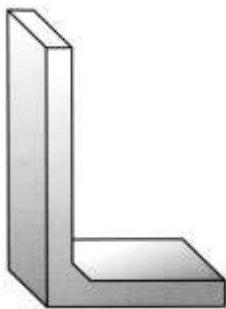

Art.-Nr.	Ausführung	Lastfall	Baulänge mm	Höhe mm	Fuß-Schenkel mm	Gewicht kg / Stück	Preis € 1 Stück	Produktgruppe
				**	*	*		
7657	Sichtbeton, grau	1	500	550	400	125		
7658	Sichtbeton, grau	1	500	800	500	170		
7659	Sichtbeton, grau	1	500	1050	600	230		
7660	Sichtbeton, grau	1	500	1300	700	285		
7661	Sichtbeton, grau	1	500	1550	900	350		
7662	Sichtbeton, grau	1	500	1800	1050	410		
7663	Sichtbeton, grau	1	500	2050	1150	575		
7664	Sichtbeton, grau	1	500	2300	1250	625		
7665	Sichtbeton, grau	1	500	2550	1400	690		
7666	Sichtbeton, grau	1	500	2800	1600	925		
7667	Sichtbeton, grau	1	500	3050	1700	980		
7668	Sichtbeton, grau	1	500	3300	1800	1050		
7669	Sichtbeton, grau	1	500	3550	1950	1150		
7670	Sichtbeton, grau	1	500	3800	2050	1250		
7671	Sichtbeton, grau	1	500	4050	2220	1325		
7672	Sichtbeton, grau	1	1000	550	400	250		
7673	Sichtbeton, grau	1	1000	800	500	340		
7674	Sichtbeton, grau	1	1000	1050	600	460		
7675	Sichtbeton, grau	1	1000	1300	700	570		
7676	Sichtbeton, grau	1	1000	1550	900	700		
7677	Sichtbeton, grau	1	1000	1800	1050	820		
7678	Sichtbeton, grau	1	1000	2050	1150	1150		
7679	Sichtbeton, grau	1	1000	2300	1250	1250		
7680	Sichtbeton, grau	1	1000	2550	1400	1380		
7681	Sichtbeton, grau	1	1000	2800	1600	1850		
7682	Sichtbeton, grau	1	1000	3050	1700	1959		
7683	Sichtbeton, grau	1	1000	3300	1800	2100		
7684	Sichtbeton, grau	1	1000	3550	1950	2300		
7685	Sichtbeton, grau	1	1000	3800	2050	2500		
7686	Sichtbeton, grau	1	1000	4050	2220	2650		

* gilt für Lastfall 1 (p = 5 kN / qm), kann bei anderen Belastungen abweichen
** auf Anfrage erhalten Sie Winkelstützelemente mit Höhen bis zu 5050 mm

Mauerwinkel

Technische Beschreibung

Mauerwinkel sind nach dem Einbau unterschiedlichen Belastungen ausgesetzt, welche wiederum durch die örtlichen Gegebenheiten bestimmt sind. Bewehrung und Abmessungen der Mauerwinkel werden den Erfordernissen vor Ort angepaßt. Die nachfolgend dargestellten Standard-Lastfälle treten häufig auf:

Lastfall 1

Verkehrslast
bis 5 kN / qm

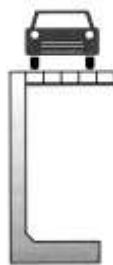

Lastfall 1

Böschung
Geländeneigung
20 Grad



Lastfall 2

Böschung
Geländeneigung
33 Grad



Lastfall SLW 30 Lastfall SLW 60

Öffentliche Straßen mit Anliegerverkehr
bis 16,7 kN / qm

Bundesstraße mit
Schwerlastverkehr
bis 33,3 kN / qm

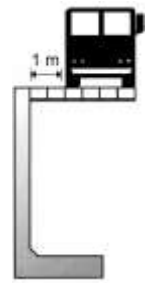
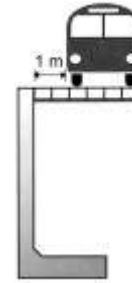

Garten- und Landschaftsbau

Mauerwinkel

Eckelemente

- „Außenecke“ aus Stahlbeton
- 90 Grad, zweiteilig
- Stützkopf allseitig gefast
- mehr Sicherheit durch: Mindestwandstärke von 12 cm, – punktgeschweißter Bewehrungskorb



Art.-Nr.	Ausführung	Höhe mm	Fuß-Schenkel mm	Gewicht kg / Stück	Preis € 1 Stück	Produkt- gruppe
7697	Sichtbeton, grau	550	1000 / 1000	210		
7698	Sichtbeton, grau	800	1000 / 1000	290		
7699	Sichtbeton, grau	1050	1000 / 1000	380		
7700	Sichtbeton, grau	1300	1000 / 1000	465		
7701	Sichtbeton, grau	1550	1000 / 1000	615		
7702	Sichtbeton, grau	1800	1000 / 1000	680		
7703	Sichtbeton, grau	2050	1000 / 1000	920		
7704	Sichtbeton, grau	2300	1000 / 1000	1000		
7705	Sichtbeton, grau	2550	1000 / 1000	1080		
7706	Sichtbeton, grau	2800	1000 / 1000	1480		
7707	Sichtbeton, grau	3050	1000 / 1000	1560		

Technische Beschreibung

Außenecken

Zweiteilig, 90 Grad
Gehrungs-Elemente.
Siehe Auswahltabelle.

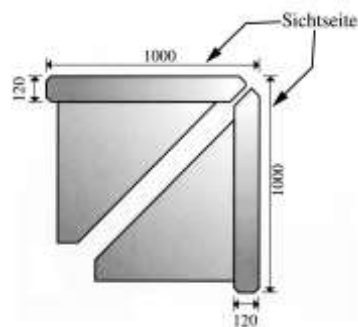

Innenecken

Zweiteilig, 90 Grad

Können aus Standardelementen gestellt werden. Zu beachten ist allerdings, daß die Sichtfläche an einer Seite nur 880 mm lang ist, da das zweite Element nach innen verschoben wird.

