

## Straßenbauartikel

# 4

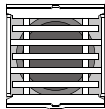
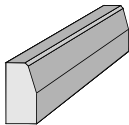
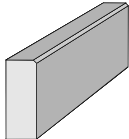
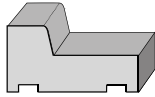

<b>Steine zur Straßenentwässerung</b>	<b>4/2</b>
Bordrinnensteine-Hochbordsteine	4/2
Bordrinnensteine-Einfahrtsteine	4/2
Bordrinnensteine-Übergangsteine	4/2
Muldensteine	4/3
FASERFIX-Entwässerungsrinnen	4/3
RECYFIX-Entwässerungsrinnen	4/3
Rinnenplatten	4/4
Betonwürfel, Mikrofase	4/4
Betonwürfel, scharfkantig	4/4
Betonwürfel, gefast	4/4
<b>Bordsteine und Einfassungssteine</b>	<b>4/5</b>
Tiefbordsteine, Form T	4/5
Einfassungssteine	4/5
Hochbordsteine, Form H	4/6
Kurvensteine, Form H	4/6
Rundbordsteine, Form R	4/6
Kurvensteine, Form R	4/7
Übergangsteine	4/7
<b>Straßenabläufe und Zubehör</b>	<b>4/8</b>
Straßenabläufe	4/8
Beton-Guss-Aufsätze, Pultform	4/9
Beton-Guss-Aufsätze, Rinnenform	4/9
Schlammmeimer für Beton-Guss-Aufsätze	4/9
Längsaufsätze	4/10
Schlammmeimer für Längsaufsätze	4/10
<b>Hofabläufe und Zubehör</b>	<b>4/11</b>
Hofabläufe ohne Geruchverschluss	4/11
Hofabläufe mit Geruchverschluss	4/11
Aufsätze aus Gusseisen, Pultform	4/11
Aufsätze aus Gusseisen, Rinnenform	4/12
Aufsätze aus Gusseisen, rund	4/12
<b>Fertigteilschächte für Seitenentwässerung</b>	<b>4/13</b>
Fertigteilschächte für Seitenentwässerung von Straßen	4/13

# Straßenbauartikel

## Steine zur Straßenentwässerung

### Bordrinnensteine-Hochbordsteine

- nach DIN EN 1340

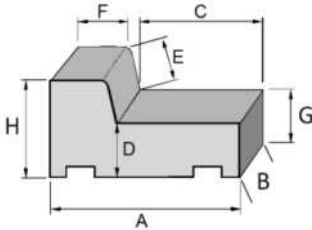

Art.-Nr.	A	B	C	D	E	F	G	H	Gewicht kg / lfm	Preis € pro lfm	Produkt- gruppe
	Maße in mm										
0501	400	330	260	85	100	120	95	185	114		4.1
0502 *	500	330	360	105	100	120	115	200	156		4.1

\* auf Bestellung

VE/Pal. 400 mm breit: 24 St. = 8 lfm

### Bordrinnensteine-Einfahrtsteine

- nach DIN EN 1340
- mit Kopfradius  $r = 50$  mm angenehm zu befahren und
- durch Kopfhöhe  $E = 45$  mm geeignet zum durchgehenden Einbau ohne Hochbordstein

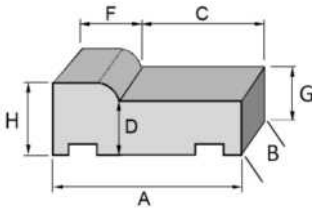

Art.-Nr.	A	B	C	D	E	F	G	H	Gewicht kg / lfm	Preis € pro lfm	Produkt- gruppe
	Maße in mm										
0507	400	330	255	85	---	145	95	140	96		4.1
0508 *	500	330	360	105	---	120	115	150	136		4.1

\* auf Bestellung

VE/Pal. 400 mm breit: 36 St. = 12 lfm

### Bordrinnensteine-Übergangsteine

- nach DIN EN 1340
- von Hochbord- zu Einfahrtstein
- Bitte zur Art.-Nr. auch links oder rechts angeben (s. Zeichnung)

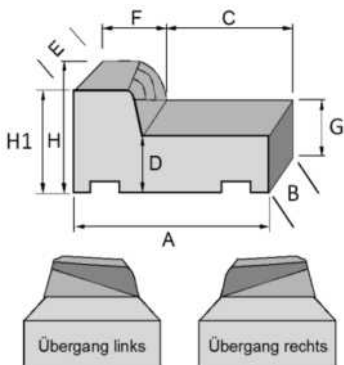

Art.-Nr.	A	B/E	C	D	F	G	H	H1	Gewicht kg / Stk.	Preis € pro Stk.	Produkt- gruppe
	Maße in mm										
0515	400	330	260	85	145	95	140	185	38		4.1
0516 *	500	330	360	105	140	115	150	200	48		4.1

\* auf Bestellung

## Steine zur Straßenentwässerung

### Muldensteine

- nach DIN EN 1340
- die günstige Alternative zur Oberflächenentwässerung
- bei Schwerverkehr bitte Größe 500 mm wählen

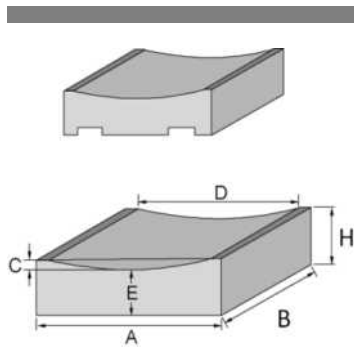

Art.-Nr.	A	B	C	D	E	H	Gewicht kg / lfm	Preis € pro lfm	Produkt- gruppe
	Maße in mm								
0511	300	330	30	260	60	90	51		4.1
0512	400	330	30	340	80	110	85		4.1
0513 *	500	330	30	440	105	135	140		4.1

\* auf Bestellung

VE/Pal. 300 mm breit: 48 St. = 16,00 lfm

VE/Pal. 400 mm breit: 36 St. = 12,00 lfm

VE/Pal. 500 mm breit: 16 St. = 5,33 lfm

### FASERFIX-Entwässerungsrinnen

- ohne Eigengefälle
- mit verzinktem Klemm-Stegrost (PKW-befahrbar)



Art.-Nr.	Breite	Höhe	Länge	Gewicht kg	Preis € 1 Stück	Produkt- Gruppe
	Maße in mm					
7557	162	140	1000	34		4.1

#### Zubehör

FASERFIX-Standard-Stirnwände für Rinnenanfang/ Rinnenende, verzinkt

8018	----	----	----	0,3		4.1
------	------	------	------	-----	--	-----

FASERFIX-Standard-Stirnwände für Rinnenende, verzinkt,  
mit waagrechtem Kunststoffauslauf DN 100

8019	----	----	----	0,5		4.1
------	------	------	------	-----	--	-----

FASERFIX-Standard-Einlaufkasten mit Klemm-Stegrost und Kunststoffeimer,  
ohne Geruchverschluss

0034	162	478	500	47		4.1
------	-----	-----	-----	----	--	-----

### RECYFIX-Entwässerungsrinnen

- ohne Eigengefälle
- mit verzinktem Klemm-Maschenrost, 30/10 mm (Belastung Kl. B 125)



Art.-Nr.	Breite	Höhe	Länge	Gewicht kg	Preis € 1 Stück	Produkt- Gruppe
	Maße in mm					
7415	147	135	1000	6,0		4.1

#### Zubehör

RECYFIX-Standard-Stirnwände für Rinnenanfang, PE-PP

7416	----	----	----	0,1		4.1
------	------	------	------	-----	--	-----

RECYFIX-Standard-Stirnwände für Rinnenende, PE-PP,  
mit waagrechtem Kunststoffauslauf DN 70

7417	----	----	----	0,1		4.1
------	------	------	------	-----	--	-----

RECYFIX-Standard-Einlaufkasten mit Klemm-Maschenrost und Kunststoffeimer,  
ohne Geruchverschluss

7418	147	489	500	6,4		4.1
------	-----	-----	-----	-----	--	-----

# Straßenbauartikel

## Steine zur Straßenentwässerung

### Rinnenplatten

- nach den Richtlinien für die Herstellung und Verwendung von Rinnenplatten aus Beton, des BDB (September 1970)

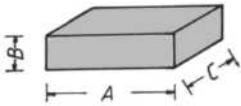

Art.-Nr.	A	B	C	Gewicht kg /St.	VE/Pal. Stück	Preis € kg /St.	Produkt- gruppe
	Maße in mm						
0728	300	80	200	11	160		4.1

### Betonwürfel mit Mikrofase

- nach DIN 18 501
- mit Mikrofase, mit Vorsatzschicht, mit Abstandhaltern

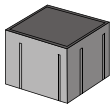

Art.-Nr.	Breite mm	Länge mm	Höhe mm	Gewicht kg	VE/Pal. Stück	Preis € 1 Stück	Produkt- gruppe
7565	160	160	140	8,0	210		4.1

### Betonwürfel, scharfkantig

- nach DIN 18 501
- ohne Fase, mit Vorsatzschicht, mit Abstandhaltern

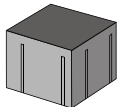

Art.-Nr.	Breite mm	Länge mm	Höhe mm	Gewicht kg	Preis € 1 Stück	Produkt- gruppe
7558 *	140	140	115	6,0		4.1
9021 *	160	160	100	5,8		4.1
7559 *	160	160	120	6,9		4.1

\* auf Bestellung

### Betonwürfel, gefast

- nach DIN 18 501
- mit Fase, mit Vorsatzschicht, mit Abstandhaltern

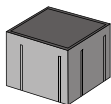

Art.-Nr.	Breite mm	Länge mm	Höhe mm	Gewicht kg	Preis € 1 Stück	Produkt- gruppe
7562 *	140	140	115	6,0		4.1
7563 *	160	160	100	5,8		4.1
7564 *	160	160	120	6,9		4.1

\* auf Bestellung

## Bordsteine und Einfassungssteine

### Tiefbordsteine, Form T

- nach DIN 483 / EN 1340 DIT

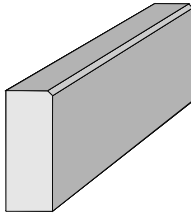

Art.-Nr.	Bezeichnung	Breite mm	Höhe mm	Länge mm	Gewicht kg	VE/Pal. Stück	Preis € 1 Stück	Produkt- gruppe
0527	T 10 x 25	100	250	1000	58	22		4.2
3072	T 10 x 30	100	300	1000	72	20		4.2

### Einfassungssteine

- nach DIN 483/ EN 1340
- oben einseitig angefast

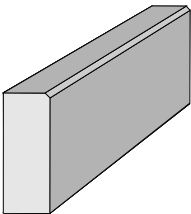

Art.-Nr.	Breite mm	Höhe mm	Länge mm	Gewicht kg	VE/Pal. Stück	Preis € 1 Stück	Produkt- gruppe
0542 *	50	250	1000	27	44		4.2
0540 *	50	300	1000	32	44		4.2
0543 *	60	200	1000	28	54		4.2
0544 *	60	250	1000	34	36		4.2
0566 *	60	300	1000	38	36		4.2
0528	80	200	1000	36	39		4.2
0529	80	250	1000	46	26		4.2
0522	80	300	1000	53	26		4.2
0499	80	400	1000	78	13		4.2
1177	80	500	1000	95	8		4.2

\* seitlich mit Nut und Feder

### Einfassungssteine

- nach DIN 483/ EN 1340
- oben abgerundet, seitlich mit Nut und Feder

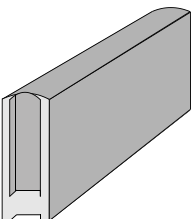

Art.-Nr.	Breite mm	Höhe mm	Länge mm	Gewicht kg	VE/Pal. Stück	Preis € 1 Stück	Produkt- gruppe
0611	50	250	1000	27	44		4.2
0540	50	300	1000	32	44		4.2

# Straßenbauartikel

## Bordsteine und Einfassungssteine

### Hochbordsteine, Form H

- nach DIN 483 / EN 1340 DIT

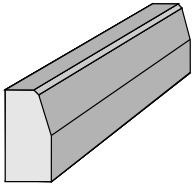

Art.-Nr.	Bezeichnung	Breite mm	Höhe mm	Länge mm	Gewicht kg	Preis € 1 Stück	Produkt- gruppe
0525	H 15 x 25	150	250	1000	85		4.2
1824	H 15 x 30	150	300	1000	100		4.2
0776	H 15 x 30	150	300	330	33		4.2
1823 *	H 18 x 30	180	300	1000	130		4.2
0303 *	H 18 x 30	180	300	330	43		4.2

\* auf Bestellung

### Kurvensteine, Form H

- nach DIN 483 / EN 1340 DIT

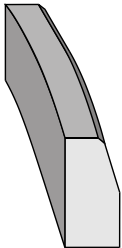

Art.-Nr.	Bezeichnung	Breite mm	Höhe mm	Länge mm	Gewicht kg	Preis € 1 Stück	Produkt- gruppe
<b>Innenbogen, für Radien 0,5; 1; 2; 3; 5; 8 m</b>							
1563 *	H 15 x 30 KI	150	300	780	78		4.2
1562 *	H 18 x 30 KI	180	300	780	101		4.2
<b>Außenbogen, für Radien 0,5; 1; 2; 3; 5; 8 m</b>							
3123	H 15 x 30 KA	150	300	780	78		4.2
7567 *	H 18 x 30 KA	180	300	780	101		4.2

\* auf Bestellung

#### Ermittlung der Stückzahl für Bögen

$r \times 8$  = Anzahl der Radiensteine für einen Vollkreis

siehe technische Hinweise, Seite 4/8

### Rundbordsteine, Form R

- nach DIN 483 / EN 1340 DIT

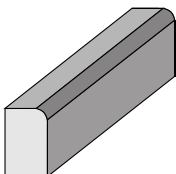

Art.-Nr.	Bezeichnung	Breite mm	Höhe mm	Länge mm	Gewicht kg	Preis € 1 Stück	Produkt- gruppe
3634	R 15 x 22	150	220	1000	74		4.2
0530	R 15 x 22	150	220	330	25		4.2
0702 *	R 18 x 22	180	220	1000	90		4.2
7696 *	R 18 x 22	180	220	330	30		4.2

\* auf Bestellung

## Bordsteine und Einfassungssteine

### Kurvensteine, Form R

- nach DIN 483 / EN 1340 DIT

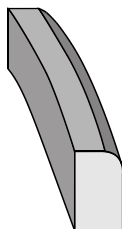

Art.-Nr.	Bezeichnung	Breite mm	Höhe mm	Länge mm	Gewicht kg	Preis € 1 Stück	Produkt- gruppe
<b>Innenbogen, für Radien 0,5; 1; 2; 3; 5; 8 m</b>							
1582 *	R 15 x 22 KI	150	220	780	58		4.2
<b>Außenbogen, für Radien 0,5; 1; 2; 3; 5; 8 m</b>							
7569 *	R 15 x 22 KA	150	220	780	58		4.2

\* auf Bestellung

#### Ermittlung der Stückzahl für Bögen

$r \times 8$  = Anzahl der Radiensteine für einen Vollkreis

Siehe Technische Hinweise, Seite 4/8

### Übergangssteine

- nach DIN 483 / EN 1340 DIT
- von Hochbordstein Form H auf Rundbordstein Form R

Art.-Nr.	Bezeichnung	Länge mm	Gewicht kg	Preis € 1 Stück	Produkt- gruppe
0673	H 15 x 30 – R 15 x 22	1000	87		4.2
0306 *	H 18 x 30 – R 18 x 22	1000	110		4.2

\*auf Bestellung

### Technische Hinweise

#### Kurvensteine

Kurvensteine sind Bordsteine für Straßenkurven. Sie werden entsprechend der folgenden Zeichnung als Kurvensteine für Außenbögen bzw. Kurvensteine für Innenbögen bezeichnet.

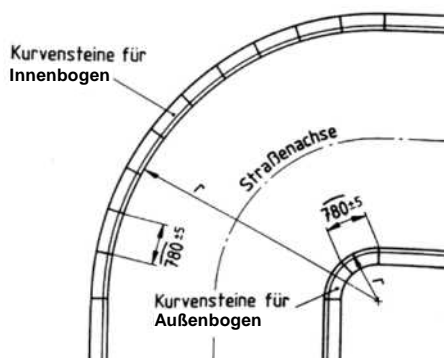

Kurvensteine für Außenbögen und für Innenbögen haben die gleichen Querschnittsformen und –maße wie gerade Bordsteine.

Die Bogenlänge von Kurvensteinen, an der Fahrbahnseite gemessen, beträgt (780 +/- 5) mm.

# Straßenbauartikel

## Straßenabläufe und Zubehör

### Straßenabläufe

- nach DIN 4052
- Nennweite 450 mm

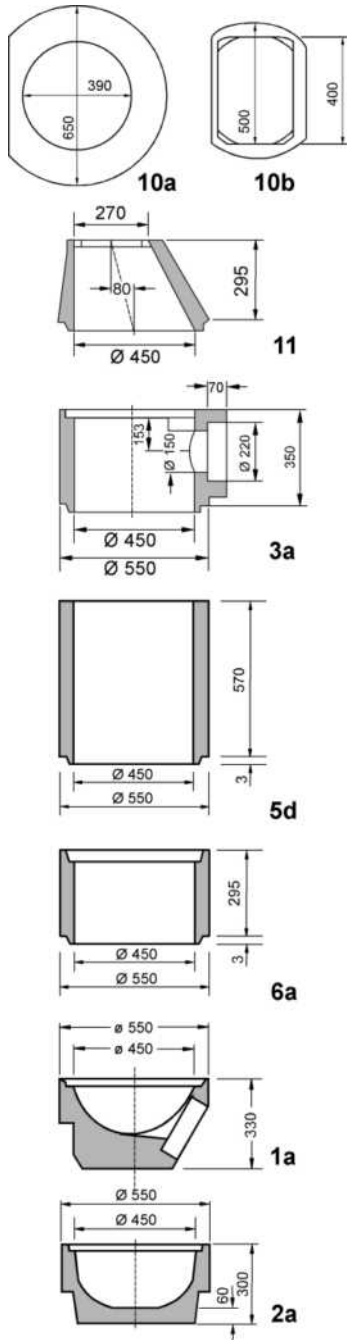

Art.-Nr.	Bezeichnung	Teil Nr.	Bauhöhe mm	Gewicht kg / St.	Preis € 1 Stück	Produktgruppe
2578	Auflagering	10 a	60	29		4.3
2877	Auflagering	10 b	60	8		4.3
0936	Schaftkonus	11	295	58		4.3
1596	Muffenteil mit KG-Muffe	3 a	350	67		4.3
0908	Schaft	5 b	300	56		4.3
0909	Schaft	5 c	200	39		4.3
0921	Schaft	5 d	570	107		4.3
0910	Zwischenteil	6 a	300	56		4.3
0911	Zwischenteil	6 b	200	39		4.3
7571	Boden mit KG-Einsatz	1 a	330	66		4.3
2518*	Boden mit GV mit KG-Einsatz	1 g	400	114		4.3
2560	Boden	2 a	300	70		4.3

\* auf Bestellung

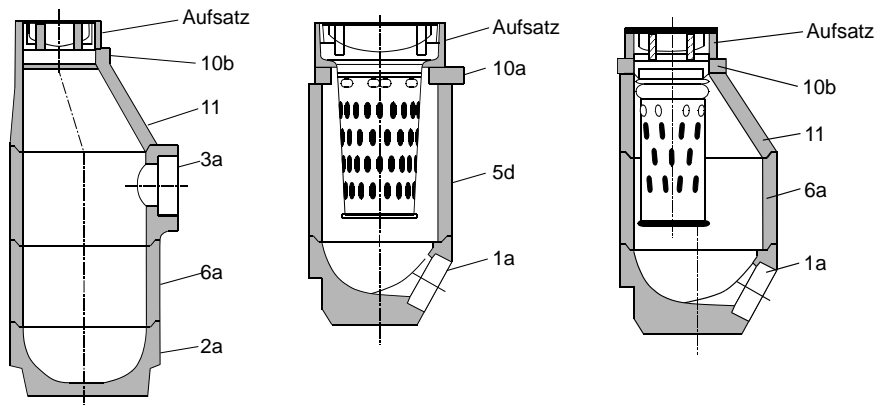



## Straßenabläufe und Zubehör

### Beton-Guss-Aufsätze, Pultform

- nach DIN 1229 / EN 124-2
- Einlaufquerschnitt 997 cm<sup>2</sup>, Schlitzweite 36 mm

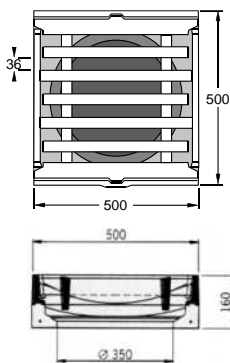

Art.-Nr.	Klasse	Rahmengröße mm	Höhe mm	Gewicht kg	Preis € 1 Stück	Produkt- gruppe
0930	C 250	500 / 500	160	90		4.4
7572*	D 400	500 / 500	160	108		4.4

\* auf Bestellung

### Beton-Guss-Aufsätze, Rinnenform

- nach DIN 1229/ EN 124-2
- Einlaufquerschnitt 810 cm<sup>2</sup>, Schlitzweite 30 mm

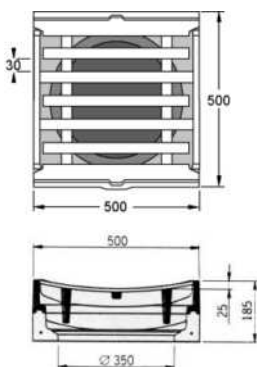

Art.-Nr.	Klasse	Rahmengröße mm	Höhe mm	Gewicht kg	Preis € 1 Stück	Produkt- gruppe
3702	C 250	500 / 500	185	103		4.4
3703*	D 400	500 / 500	185	111		4.4

\* auf Bestellung

### Schlammemeier für Beton-Guss-Aufsätze

- Stahl verzinkt, nach DIN 4052
- passend zu Beton-Guss-Aufsatz mit Rahmengröße 500/500 mm

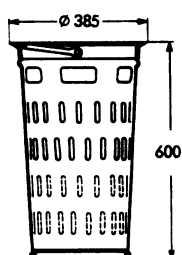

Art.-Nr.	Bezeichnung	Größe mm	Höhe mm	Gewicht kg	Preis € 1 Stück	Produkt- gruppe
7573	Form A4	Ø 385	600	6		4.4
7574	Form B1 (niedrige Bauform)	Ø 385	250	4		4.4

# Straßenbauartikel

## Straßenabläufe und Zubehör

### Längsaufsätze

- nach DIN 1229 / EN 124-2
- Einlaufquerschnitt 595 cm<sup>2</sup>, Schlitzweite 35 mm

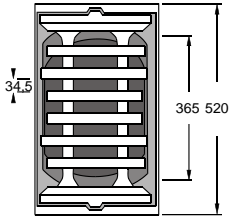

Art.-Nr.	Klasse	Rahmengröße mm	Höhe mm	Gewicht kg	Preis € 1 Stück	Produkt- gruppe
2010	C 250	305/ 520	140	69		4.4
für Fußgängerzone, Einlaufquerschnitt 520 cm <sup>2</sup>						
3742*	C250	305/ 520	140	70		4.4

\*auf Bestellung

### Schlammemeier für Längsaufsätze

- Stahl verzinkt, nach DIN 4052
- passend zu Längsaufsatz mit Rahmengröße 305/520 mm

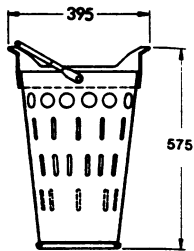

Art.-Nr.	Bezeichnung	Größe mm	Höhe mm	Gewicht kg	Preis € 1 Stück	Produkt- gruppe
7576	Form C 3	395 / 255	575	6		4.4
0948	Form D1 (niedrige Bauform)	395 / 255	325	4,6		4.4

## Hofabläufe und Zubehör

### Hofabläufe ohne Geruchverschluss

- DIN 1236
- Nennweite 300 mm

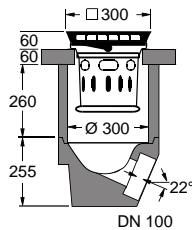

Art.-Nr.	bestehend aus:	Höhe mm	Gewicht kg	Preis € 1 Stück	Produkt- gruppe
0928	Boden, Ablauf DN 100 mm ohne Geruchverschluss	255	40		4.5
0935	Schaft kurz mit Tragnocken	260	28		4.5
0934	Auflagering	60	17		4.5
2866	Schlammweimer aus Kunststoff, kurz	---	1		4.5

### Hofabläufe mit Geruchverschluss

- DIN 1236
- Nennweite 300 mm

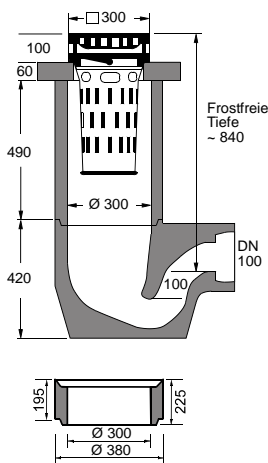

Art.-Nr.	bestehend aus:	Höhe mm	Gewicht kg	Preis € 1 Stück	Produkt- gruppe
0977	Boden, Ablauf DN 100 mm m. Geruchverschluss u.KG-Muffe	420	92		4.5
0931	Schaft lang mit Tragnocken	490	53		4.5
0934	Auflagering	60	17		4.5
2867	Schlammweimer aus Kunststoff, lang	---	1,5		4.5
0933	Zwischenteil zur Erhöhung der Frosttiefe	195	20		4.5

### Aufsätze aus Gusseisen, Pultform

- DIN 19590 / DIN 19593
- Einlaufquerschnitt 265cm<sup>2</sup>, Schlitzweite 16 mm

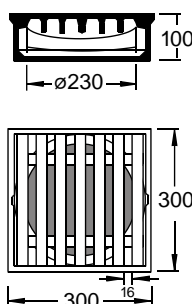

Art.-Nr.	Klasse	Rahmengröße mm	Höhe mm	Gewicht kg	Preis € 1 Stück	Produkt- gruppe
3020	A 15	300 / 300	60	12,5		4.6
4624	B 125	300 / 300	100	20,5		4.6
7419	D 400	300 / 300	100	22,0		4.6

# Straßenbauartikel

## Hofabläufe und Zubehör

### Aufsätze aus Gusseisen, Rinnenform

- DIN 19590 / DIN 19593
- Einlaufquerschnitt 280cm<sup>2</sup>, Schlitzweite 24 mm

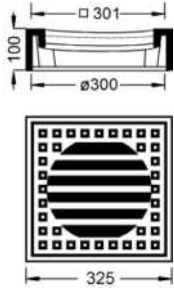

Art.-Nr.	Klasse	Rahmengröße mm	Höhe mm	Gewicht kg	Preis € 1 Stück	Produkt- gruppe
3976	A 15	335 / 325	100	18		4.6
3977	B 125	335 / 325	100	25		4.6

### Aufsätze aus Gusseisen, rund

- DIN 19590
- Einlaufquerschnitt 240cm<sup>2</sup>, Schlitzweite 22 m

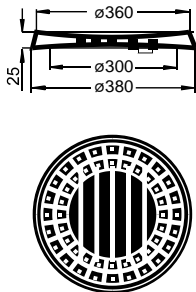

Art.-Nr.	Klasse	Rahmengröße mm	Höhe mm	Gewicht kg	Preis € 1 Stück	Produkt- gruppe
0035	A 50	380	25	10		4.6

## Fertigteilschächte für Seitenentwässerung

### Fertigteilschächte für Seitenentwässerung von Straßen

- Nennweite 600 mm

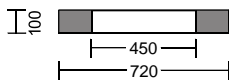
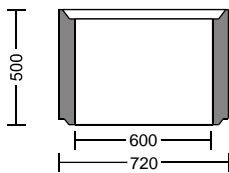
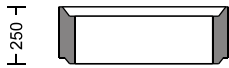
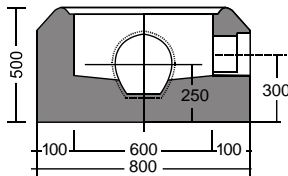

Art.-Nr.	Bezeichnung	Bauhöhe mm	Gewicht kg	Preis € 1 Stück	Produkt- gruppe
2547	Schachtunterteil mit Sohlengerinne und Berme Zuschlag für Seitenzulauf DN 100 mm und DN 150 mm	500	350		4.7
5113	Schachtring SR-F, Ø 600	250	70		4.7
1060	Schachtring SR-F, Ø 600	500	140		4.7
7577	Übergangsplatte	100	58		4.7

### Technische Hinweise

#### Öffnungsmaße der geraden Durchgänge

Die Öffnungen der Schachtunterteile haben keine werkseitig eingebauten Schachtfutter.

**Tunnelform** (z.B. für „Rauhrill“-Rohre): DN 250; DN 350

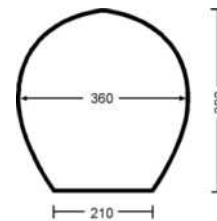
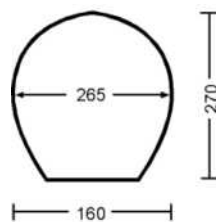

**Kreisform** (z.B. für „Agrosil“-Rohre): DN 150; DN 250; DN 350 \*

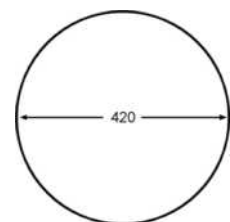
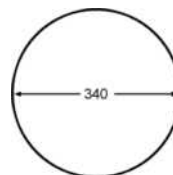
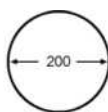

\* Achtung: Die Bauhöhe des Unterteils erhöht sich um 50 mm auf 550 mm

# Straßenbauartikel

## Raum für Notizen