

Straßenbauartikel

Straßenabläufe und Zubehör

Straßenabläufe

- nach DIN 4052
- Nennweite 450 mm

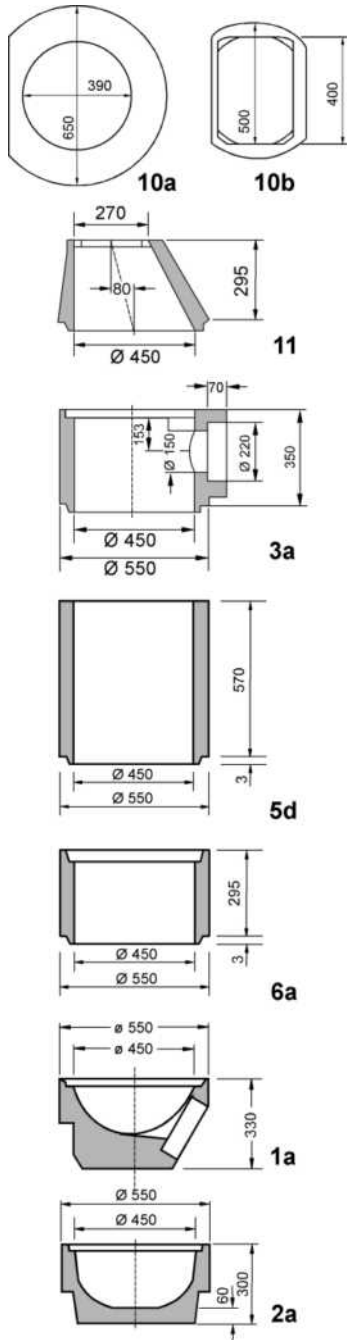

Art.-Nr.	Bezeichnung	Teil Nr.	Bauhöhe mm	Gewicht kg / St.	Preis € 1 Stück	Produktgruppe
2578	Auflagering	10 a	60	29		4.3
2877	Auflagering	10 b	60	8		4.3
0936	Schaftkonus	11	295	58		4.3
1596	Muffenteil mit KG-Muffe	3 a	350	67		4.3
0908	Schaft	5 b	300	56		4.3
0909	Schaft	5 c	200	39		4.3
0921	Schaft	5 d	570	107		4.3
0910	Zwischenteil	6 a	300	56		4.3
0911	Zwischenteil	6 b	200	39		4.3
7571	Boden mit KG-Einsatz	1 a	330	66		4.3
2518*	Boden mit GV mit KG-Einsatz	1 g	400	114		4.3
2560	Boden	2 a	300	70		4.3

* auf Bestellung

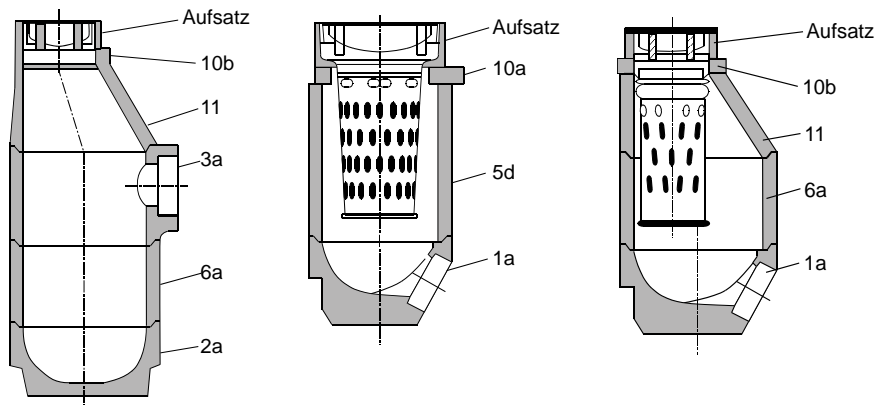

Straßenabläufe und Zubehör

Beton-Guss-Aufsätze, Pultform

- nach DIN 1229 / EN 124-2
- Einlaufquerschnitt 997 cm², Schlitzweite 36 mm

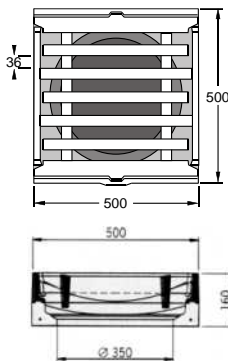

Art.-Nr.	Klasse	Rahmengröße mm	Höhe mm	Gewicht kg	Preis € 1 Stück	Produkt- gruppe
0930	C 250	500 / 500	160	90		4.4
7572*	D 400	500 / 500	160	108		4.4

* auf Bestellung

Beton-Guss-Aufsätze, Rinnenform

- nach DIN 1229/ EN 124-2
- Einlaufquerschnitt 810 cm², Schlitzweite 30 mm

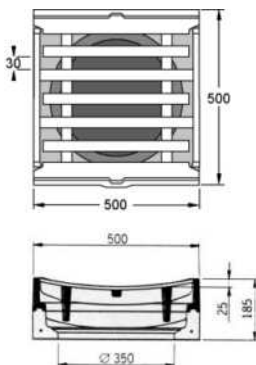

Art.-Nr.	Klasse	Rahmengröße mm	Höhe mm	Gewicht kg	Preis € 1 Stück	Produkt- gruppe
3702	C 250	500 / 500	185	103		4.4
3703*	D 400	500 / 500	185	111		4.4

* auf Bestellung

Schlammemeier für Beton-Guss-Aufsätze

- Stahl verzinkt, nach DIN 4052
- passend zu Beton-Guss-Aufsatz mit Rahmengröße 500/500 mm

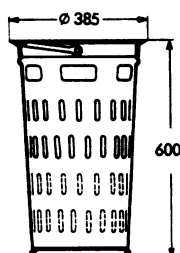

Art.-Nr.	Bezeichnung	Größe mm	Höhe mm	Gewicht kg	Preis € 1 Stück	Produkt- gruppe
7573	Form A4	Ø 385	600	6		4.4
7574	Form B1 (niedrige Bauform)	Ø 385	250	4		4.4

Straßenbauartikel

Straßenabläufe und Zubehör

Längsaufsätze

- nach DIN 1229 / EN 124-2
- Einlaufquerschnitt 595 cm², Schlitzweite 35 mm

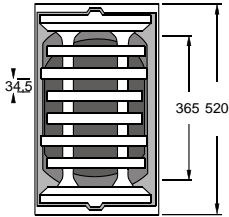

Art.-Nr.	Klasse	Rahmengröße mm	Höhe mm	Gewicht kg	Preis € 1 Stück	Produkt- gruppe
2010	C 250	305/ 520	140	69		4.4
für Fußgängerzone, Einlaufquerschnitt 520 cm ²						
3742*	C250	305/ 520	140	70		4.4

*auf Bestellung

Schlammeimer für Längsaufsätze

- Stahl verzinkt, nach DIN 4052
- passend zu Längsaufsatz mit Rahmengröße 305/520 mm

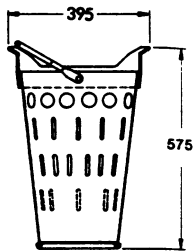

Art.-Nr.	Bezeichnung	Größe mm	Höhe mm	Gewicht kg	Preis € 1 Stück	Produkt- gruppe
7576	Form C 3	395 / 255	575	6		4.4
0948	Form D1 (niedrige Bauform)	395 / 255	325	4,6		4.4